



**DC in nova**  
renewing energies

2021 | 2022

We schrijven 2015 wanneer Jan Engels en Patrick Leenaerts als pioniers naar Italië trekken om vervolgens terug te keren met grote naam als INNOVA. Het succes volgt snel. Omwille van de brede waaier aan producten en diensten vinden zowel klanten als projectontwikkelaars sindsdien hun weg naar Innova / Thermo Comfort.

2015. Jan Engels et Patrick Leenaerts partent prospecter en Italie et reviennent avec un grand nom: INNOVA. Le succès ne se fait pas attendre. Grâce à la large palette de produits et de services proposés, les clients et les développeurs de projet se tournent naturellement vers Innova / Thermo Comfort.



ONTDEK HET UNIVERSUM VAN EXCLUSIEVE  
DESIGNMERKEN IN DEZE PRESENTATIE

DECOUVREZ UN UNIVERS DE MARQUES DESIGN  
EXCLUSIVES DANS CETTE PRESENTATION



Pensateci stanotte.  
Con Panda, Uno e Tipo le vacanze  
cominciano con un lieve anticipo.  
E durano fino a gennaio '92.

ESSE



PORTE DI RIALTO, BRON VAN INSPIRATIE

PORTE DI RIALTO, SOURCE D'INSPIRATION





TUSSEN HISTORIE EN CULTUUR, NATUUR EN DESIGN

ENTRE HISTOIRE ET CULTURE, NATURE ET DESIGN





INNOVA

HET BEDRIJF

'Groeien door te innoveren', dat is het credo van INNOVA, dat sinds zijn oprichting in 2004 actief is in de sector van de hernieuwbare energie. We ontwikkelen ingenieuze klimaatcomfortsystemen voor elk seizoen. De technologische oplossingen die we daarvoor gebruiken, combineren een uitstekend prestatievermogen met een minimale impact op het milieu.

Onze missie bij INNOVA, producten creëren die zich onderscheiden door hun mooie look, technologische vooruitstrevendheid en gebruiksgemak, en die perfect inspelen op de behoeften van de gebruiker.

Elk product in de INNOVA-catalogus is intern bedacht, ontwikkeld en ontworpen. Dat gebeurt allemaal in het futuristische paviljoen voor onderzoek en ontwikkeling in de nieuwe productievestiging van het Italiaanse Storo (Trente).

De ligging in de Valle del Chiese, aan de voet van de Dolomieten van Brenta en het Adamello-park, biedt het ideale kader voor de ontwikkeling van nieuwe milieuvriendelijke en duurzame oplossingen, die de modernste technologieën gebruiken om topprestaties te leveren.

# DESIGNED IN ITALY

INNOVA

L'ENTREPRISE

Se développer à travers l'innovation », telle est la devise d'INNOVA. Fondée en 2004, l'entreprise a toujours travaillé dans le secteur des énergies renouvelables et développé des systèmes avancés pour le confort climatique en toute saison. Les solutions technologiques utilisées garantissent un fonctionnement parfait et le respect de l'environnement.

INNOVA a pour mission de créer des produits qui se distinguent par leur qualité esthétique, leur valeur technologique, leur facilité d'utilisation et leur capacité d'adaptation aux besoins de l'utilisateur.

Chaque produit du catalogue INNOVA est conçu, développé et élaboré en interne dans le futuriste pavillon de la recherche et du développement situé sur le nouveau site de production de Storo (Trente).

Son emplacement au cœur de la vallée de la Chiese, au pied des Dolomites de Brenta et du parc de l'Adamello, est le cadre idéal pour le développement de nouvelles solutions écologiques et écocompatibles. En outre, il utilise les toutes dernières technologies, ce qui lui permet d'obtenir des performances optimales.

**Ontwerp moet niet verfraaien  
maar vereenvoudigen.  
Dat snappen wij.**

**Le design ne doit pas décorer  
mais simplifier.  
Nous l'avons fait.**



**..2.0**  
**Twee gaten,  
geen buitenunits**

**Deux trous,  
sans unité externe**



## Horizontaal model Modèle horizontal



..2.0

**Verticaal model**  
**Modèle vertical**



..2.0 VERTICALE

## Uiterlijk buitenkant Aspect extérieur



# ..2.0

**Bijna onzichtbaar, krachtig,  
stil en ruimtebesparend:  
dit is de INNOVA-airconditioner  
zonder buitenunit**

**Quasi invisible, puissant,  
silencieux et compact :  
voici le climatiseur INNOVA  
sans unité externe.**

Geen omvangrijke, lelijke condensatie-units die het uitzicht van een gebouw verpesten. INNOVA heeft een uiterst efficiënte oplossing bedacht met een hypercompact ontwerp en een minimale impact. Slechts 16 centimeter diep, supergemakkelijk te installeren en met DC Inverter-technologie voor optimale prestaties.

Fini les unités de condensation encombrantes et inesthétiques qui nuisent à l'apparence d'un bâtiment. INNOVA a mis au point une solution à haut rendement pourvue d'un design hyper compact et avec un impact minimal. Seulement 16 centimètres de profondeur, super facile à installer et équipée de la technologie DC Inverter pour optimiser les performances.





# Een grote stap voorwaarts in de richting van een bijna onzichtbaar aircosysteem.

## Un grand pas en avant dans l'atténuation de l'impact esthétique des climatiseurs

Wie zijn woning of werkplaats met een aircosysteem wil uitrusten, ziet zich al te vaak verplicht om omvangrijke, lelijke en totaal onesthetische buitenunits aan de buitenmuur te hangen. INNOVA pakt nu echter uit met de '..2.0', een nieuwe manier om lucht in gebouwen te behandelen zonder buitenunits en op basis van de meest vooruitstrevende monobloc-technologie die tegenwoordig op de markt verkrijgbaar is.

Trop souvent, la climatisation implique l'installation de groupes de condensation à l'extérieur des bâtiments : encombrants, laids, inesthétiques. INNOVA a créé '..2.0', la nouvelle manière d'assurer la climatisation sans unité externe, qui améliore l'état de la technique pour les équipements monoblocs actuellement existants.

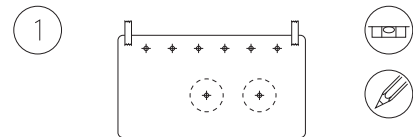
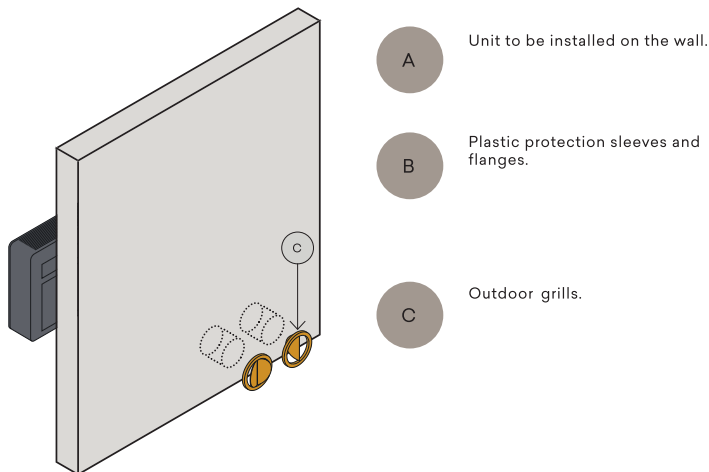

Stick the template to the wall and mark the positions for screws and holes centering.

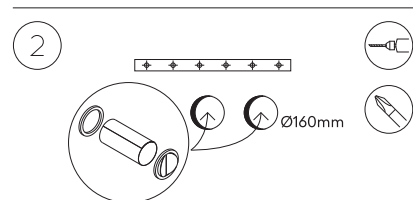

Fix the supporting bracket to the wall and install the outdoor grills, the protection plastic sleeves, the indoor flanges.

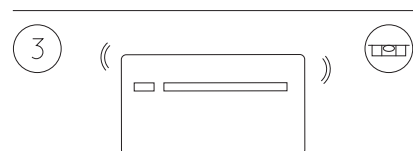

Mount the unit on the wall bracket checking the correct alignment.

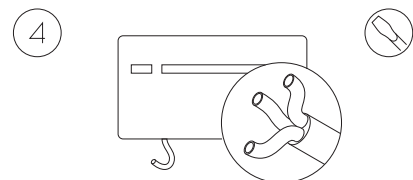

Install electrical connections and condensate drain for that pump functioning.

# Maximale flexibiliteit, geschikt voor elke situatie

## Polyvalence maximum, l'appareil s'adaptant à n'importe quelle situation.

In het productassortiment, dat nu nog completer is dan ooit tevoren, vindt u gegarandeerd het best geschikte model voor elk type installatie: bovenaan de muur, laag boven de vloer, in de hoek of naast een vensterdeur ... Het enige wat u nodig hebt, is een buitenmuur. U vindt dan zeker de perfecte plaats voor de '..2.0'.

La gamme de produits, désormais encore plus complète, permet de trouver le bon modèle pour chaque type d'installation : en haut sur le mur, en bas sur le sol, dans le coin ou sur le côté des portes fenêtres... il suffit d'avoir un mur extérieur et le '..2.0' trouvera sûrement l'espace qu'il lui faut.

### Regelmodus Modalités de contrôle



Integrated touch-screen



Remote touch-screen

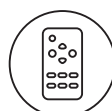

Remote control



iOS or Android APP

### Perimetrische installatie Installation sur le périmètre

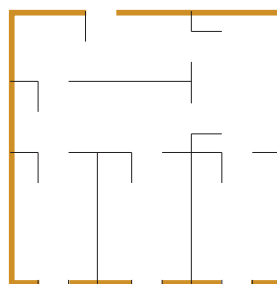

Low wall

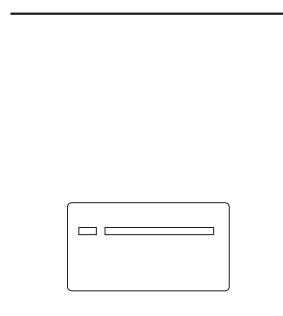

High wall

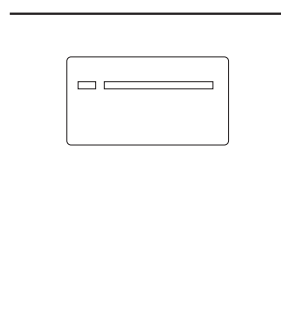

On the side

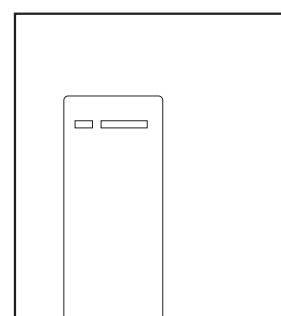

# Vorm op basis van functie

## La forme épouse la fonction

De minimale diepte, de juiste kleur, het perfect gladde oppervlak, de volledig metalen behuizing ... Dit is een product dat duidelijk werd ontworpen om perfect in elk interieur te passen en in alle discretie optimaal te presteren. Het ontwerp van zowel de horizontale als de verticale uitvoering werd tot in de kleinste details verzorgd, zodat de vorm en de functie perfect op elkaar zijn afgestemd.

La profondeur réduite au minimum, la juste couleur, la surface parfaitement lisse, le corps entièrement en métal ... il s'agit d'un produit conçu pour s'intégrer parfaitement dans tout environnement domestique, garantissant d'excellentes performances et, en même temps ... disparaissant ... dans les deux développements, tant horizontal que vertical, la conception du ".2.0" a été soigneusement étudiée dans les moindres détails afin de combiner les formes avec les fonctions, en une symbiose parfaite.

..2.0

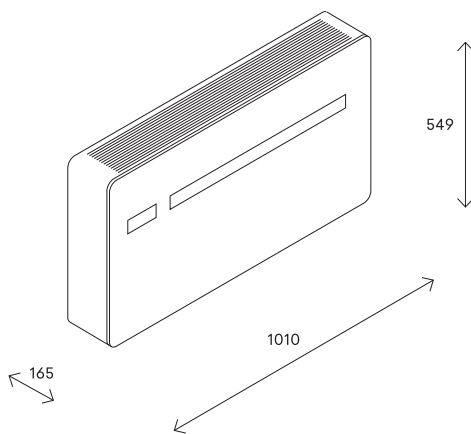

..2.0 Verticale

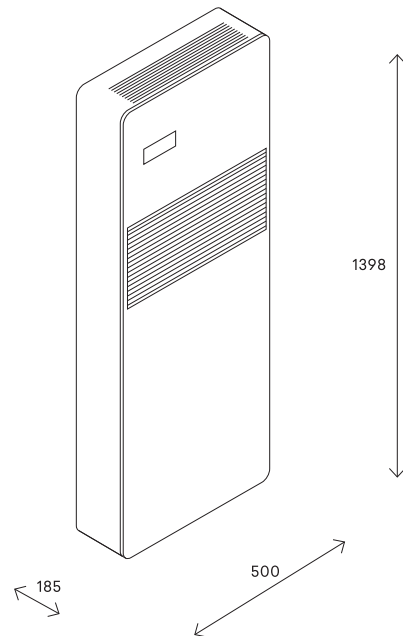

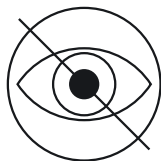

### **ZOWEL BINNEN ALS BUITEN ZO GOED ALS ONZICHTBAAR**

De '..2.0' is amper 16 cm diep en is daardoor bijzonder discreet en ruimtebesparend. Zowel binnen als buiten is zijn esthetische impact heel beperkt.

### **QUASI INVISIBLE, AUSSI BIEN À L'INTÉRIEUR QU'À L'EXTÉRIEUR**

Avec seulement 16 cm de profondeur, le '..2.0', est extrêmement fin et n'est pas encombrant. L'impact esthétique est limité, tant à l'intérieur qu'à l'extérieur. L'impact esthétique est encore plus limité.



### **DC INVERTER EN DUAL POWER: GEOPTIMALISEERD VERMOGEN, LAAG VERBRUIK**

Dankzij de DC Inverter-technologie wordt het beschikbare vermogen geoptimaliseerd, zodat u op een optimaal comfort, een minimaal verbruik en een nauwelijks hoorbare werking kunt rekenen. De Dual Power zorgt ervoor dat de ingestelde temperatuur zeer snel wordt bereikt op maximaal vermogen. Zodra die temperatuur is bereikt, gaat de '..2.0' automatisch in de comfortmodus werken.

### **DC INVERTER E DUAL POWER: PUISSANCES OPTIMISÉES, CONSOMMATIONS RÉDUITES**

Grâce à la technologie DC Inverter, les puissances sont optimisées pour bénéficier d'un maximum de confort avec le moins de consommation électrique et de bruit possible. Grâce au Dual Power, on peut exploiter la puissance maximum de la machine pour atteindre la température requise dans les plus brefs délais. Une fois celle-ci atteinte, le '..2.0' se réglera automatiquement en fonction confort.

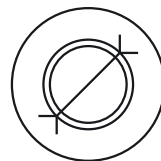

### **GATEN VAN 162 mm**

Deze keuze heeft niet alleen voor het design, maar ook voor de installatievriendelijkheid grote gevolgen: dankzij deze oplossing vindt u sneller het juiste boorgereedschap en hebt u helemaal geen professionele apparatuur nodig. Bovendien is de esthetische impact van de installatie hierdoor nog kleiner. De 15 HP heeft openingen van 202 mm.

### **TROUS DE 162 mm**

Un élément important aussi bien pour la conception que pour l'installation : il est plus facile de trouver des outils de forage, pas besoin d'avoir des forets professionnels, impact esthétique encore plus limité. Le 15 HP a des trous de 202 mm.



### **MAKKELIJK TE INSTALLEREN**

Alle toebehoren voor de installatie (montagemal, steunbeugel, buizen voor de gaten, externe roosters) worden meegeleverd.

### **FACILE A INSTALLER**

Tous les accessoires d'installation (gabarit de montage, support, tuyaux pour les trous, grilles externes) sont inclus dans la livraison



### **,ALLEEN KOELING' EN 'WARMTEPOMP' IN HETZELFDE MODEL**

De '..2.0' werkt als een warmtepomp met een afvoer voor het condensaat. De verwarmingsfunctie kan echter gemakkelijk uitgeschakeld worden: het toestel werkt dan in de 'alleen koeling'-modus, waarbij geen condensaat afgevoerd hoeft te worden.

### **« FROID SEULEMENT » ET « POMPE À CHALEUR » DANS LE MÊME MODÈLE**

Le '..2.0' est en pompe à chaleur, avec tuyau d'évacuation des condensats. Cependant, la fonction « chauffage » peut être facilement désactivée : l'appareil fonctionne donc en mode « froid seulement », sans qu'il soit nécessaire de prévoir un tuyau d'évacuation des condensats.



### **NO FROST-SYSTEEM**

Het opvangbakje voor het condensaat wordt voortdurend verwarmd, zodat het water in de winter, in de warmtepompmodus, niet kan bevriezen.

### **SYSTÈME NO FROST**

Le bac à condensat est constamment préchauffé, de sorte qu'il n'y a aucun risque de gel de l'eau en hiver en cas de fonctionnement comme pompe à chaleur.

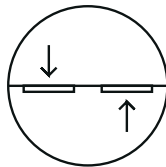

### **BUITENROOSTERS**

De roosters van de '..2.0', voor de binnen- of de buitenstromende lucht bieden u meer comfort binnen, minder binnendringend stof en insecten, minder onderhoud en een nog discretere look buiten.

### **GRILLES EXTERNES**

Les grilles du '..2.0', pour l'air entrant et sortant vous offre un meilleur confort intérieur, moins de pénétration de poussière et de pollution, moins d'entretien, encore moins visible à partir de l'extérieur.

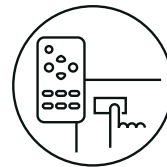

### **AFSTANDBEDIENING, OP HET TOESTEL EN MET APP**

Behalve met de afstandsbediening kunt u met het bedieningspaneel op het toestel gelijk welke functie instellen, inclusief een 'blokkeerfunctie', die elk ongeoorloofd gebruik onmogelijk maakt. Met de gebruikersvriendelijke app kunt u vervolgens ook vanop afstand (via wifi) de volledige werking van het toestel beheren.

### **COMMANDES À DISTANCE, À BORD DE LA MACHINE, AVEC APP**

En plus de la télécommande, le panneau de contrôle à bord de la machine permet de régler n'importe quelle fonction, y compris une fonction de « blocage » qui empêche toute utilisation inappropriée. L'APP fort pratique permet, qui plus est, la gestion complète de la machine, même à distance, via WIFI.

NIEUWS 2021  
NOUVEAUTÉS 2021

# ..2.0 MINI

De piepkleine airconditioner

Le petit climatiseur



**ZONDER BUITENUNIT**

De buitenunit wordt vervangen door twee gaten van 162 mm.

**SANS UNITÉ EXTERNE**

L'unité externe est remplacée par deux trous de 162 mm.



**81 CM BREED**

81 CM DE PROFONDEUR



**EENVOUDIGE INSTALLATIE**

Monoblock-unit zonder koelmiddelaansluiting tijdens de installatie

**INSTALLATION FACILE**

Unité monobloc sans connexion du réfrigérant pendant l'installation



**PROPAANGAS R290**

GAZ PROPANE R290



## Zo klein, zo ecologisch

## Si petit, si écologique

De ..2.0 MINI is de eerste vaste airconditioner met dubbel kanaal dat op R290 (propaangas) werkt. Met onderzoek en ontwikkeling maken we het verschil. Op die manier staan we borg voor de perfecte werking van het toestel met minder dan 150 g gas, de wettelijke limiet.

Wat de ecologische impact of Global Warming Potential (GWP) betreft, krijgt de ..2.0 MINI een score van 3, vergeleken met R410a-gas, dat een GWP heeft van 2088, en R32-gas, dat een GWP heeft van 675.

Als de ruimte beperkt is, past de ..2.0 MINI met een breedte van 81 cm als gegoten en dat volgens dezelfde normen op het vlak van prestaties en geruisloosheid.

### VERMOGENSBEREIK ..2.0 MINI GAMME DE PUISSANCES ..2.0 MINI

15 HP	-
12 HP	-
10 HP	-
9 HP	•
8 HP	-
	..2.0 MINI

Le ..2.0 MINI peut s'adapter lorsque l'espace est compté, avec ses 81 cm de longueur, tout en offrant les mêmes normes de performance et de silence.

Le ..2.0 MINI est le premier climatiseur fixe à double conduit qui utilise du gaz R290 (propane). Une prouesse de R&D pour assurer le fonctionnement parfait de l'appareil avec moins de 150 g de gaz, soit la limite fixée par la loi.

Le ..2.0 MINI possède un impact environnemental en termes de PRG (potentiel de réchauffement global) de 3, contre un PRG de 2088 pour le gaz R410a et de 675 pour le gaz R32.



NIEUWS 2021  
NOUVEAUTÉS 2021

# ..2.0 15HP

De ..2.0 met extra vermogen

Le ..2.0 doté d'une puissance XL



**GATEN van 202 mm**

De buitenunit wordt vervangen door twee gaten van 202 mm.

**TROUS DE 202 mm**

L'unité externe est remplacée par deux trous de 202 mm.



**DC INVERTER EN DUAL POWER**

Maximaal comfort door het lagere verbruik en de stille werking

**DC INVERTER ET DUAL POWER**

Un maximum de confort avec une faible consommation électrique et un fonctionnement silencieux.



**EENVOUDIGE INSTALLATIE**

Monoblock-unit zonder koelmiddelaansluiting tijdens de installatie.

**INSTALLATION FACILE**

Unité monobloc sans connexions de réfrigérant pendant l'installation.



**AFSTANDBEDIENING MET INNOVAPP**

COMMANDE À DISTANCE AVEC INNOVAPP



# Er was nog nooit zo'n krachtige ..2.0

## Un ..2.0 à la puissance inégalée

Meer vermogen nodig? Hier is ..2.0 15 HP.  
Met gaten van 202 mm gaten, waarbij alle andere afmetingen gelijk zijn, levert de '..2.0 15 HP' optimaal vermogen met altijd dezelfde prestaties en geluidsnormen.

Si vous avez besoin de plus de puissance, voici ..2.0 15 HP. Avec des trous de 202 mm, toutes dimensions égales, le ..2.0 15 HP délivre la puissance requise tout en respectant les normes de performance et de bruit.

### HOOG VERMOGEN PUISSANCE ÉLEVÉE

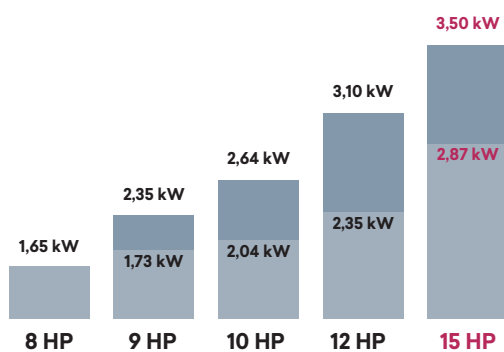

■ Maximaal koelvermogen Dual Power  
Puisance de refroidissement maximale Dual Power

■ Nominaal koelvermogen  
Puisance de refroidissement nominale

### PLAATSING POSITIONNEMENT

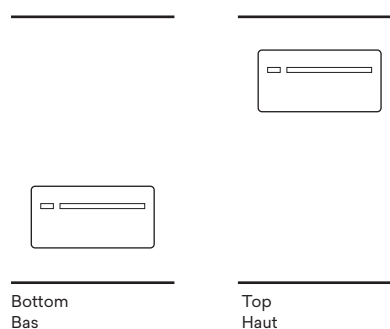

### MEER VERMOGEN, ZELFDE INSTALLATIEGEMAK. PLUS DE PUISSANCE, MÊME FACILITÉ D'INSTALLATION.



# ..2.0

## Een instant klassieker

## Un classique instantané



### ZONDER BUITENUNIT

De buitenunit wordt vervangen door twee gaten van 162 mm.

### SANS UNITÉ EXTERNE

L'unité externe est remplacée par deux trous de 162 mm.



### DC INVERTER EN DUAL POWER

Maximaal comfort met lager verbruik en stille werking

### DC INVERTER ET DUAL POWER

Un maximum de confort avec une faible consommation électrique et un fonctionnement silencieux.



### EENVOUDIGE INSTALLATIE

Monoblock-unit zonder koelmiddelaansluiting tijdens de installatie.

### INSTALLATION FACILE

Unité monobloc sans connexions de réfrigérant pendant l'installation.



### AFSTANDBEDIENING MET INNOVAPP

COMMANDE À DISTANCE AVEC INNOVAPP

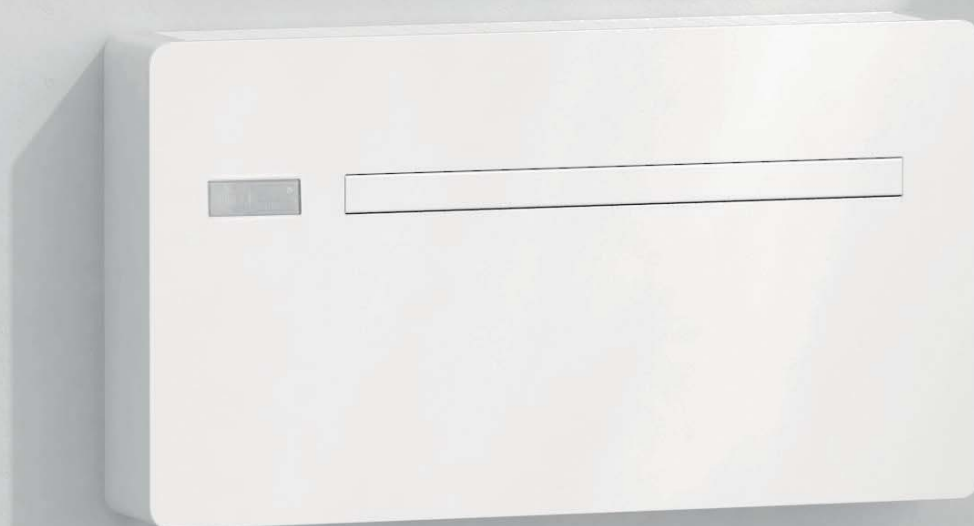

# Stijlvol, slank en stil

## Élégant, fin et silencieux

Te vaak gaat airconditioning gepaard met een logge installatie en lelijke condensatie-units. 2.0 is de INNOVA-airconditioner zonder buitenunit, ontworpen om naadloos in de bestaande woonomgeving op te gaan en met uitstekende energieprestaties. Hij verdwijnt bijna letterlijk uit het zicht om de esthetische impact te beperken. Het ontwerp is tot in het kleinste detail bestudeerd om als een echt meubelstuk door te kunnen gaan: dun en compact, waar de vorm de functie volgt.

..2.0 werkt als airconditioning in de zomer en als warmtepomp voor verwarming in de winter. Beide functies, in dezelfde uitvoering, met maximaal installatiegemak.

Trop souvent, la climatisation implique l'installation de groupes de condensation encombrants et inesthétiques à l'extérieur. Le ..2.0 est le climatiseur INNOVA sans unité externe, conçu pour s'intégrer parfaitement dans les environnements domestiques existants, offrant d'excellentes performances énergétiques et quasiment invisibles pour minimiser l'impact esthétique. Le design est étudié dans les moindres détails afin d'offrir un véritable meuble, fin et compact, dont la forme épouse la fonction.

Le ..2.0 fonctionne à la fois pour la climatisation en été et comme pompe à chaleur, pour le chauffage en hiver. Les deux fonctions réunies dans le même modèle, avec une facilité d'installation maximale.

### EENVOUDIG EN PRAKTISCH

De ..2.0 in standaarduitvoering is de ideale oplossing voor de meeste woonsituaties en voor de meest voorkomende huishoudelijke behoeften. De top van eenvoud binnen handbereik.

### VERMOGENSBEREIK ..2.0 GAMME DE PUISSANCES ..2.0

15 HP	•
12 HP	•
10 HP	•
9 HP	-
8 HP	•
	..2.0

### SIMPLE ET PRATIQUE

La version standard du ..2.0 est la solution idéale pour la majorité des environnements et pour les besoins domestiques les plus courants. La simplicité absolue au bout des doigts.



16 cm

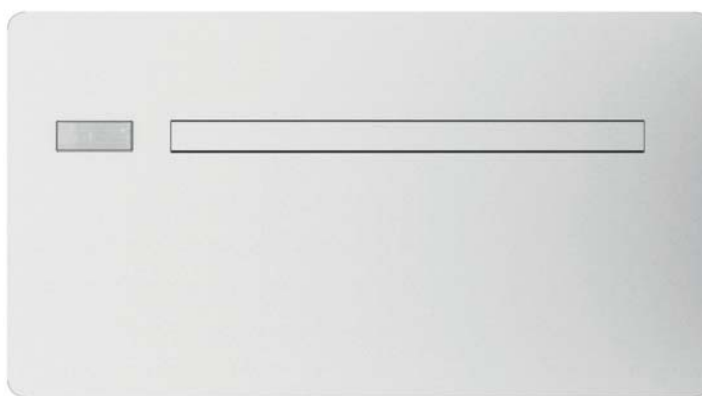

101 cm



# Eenvoudige installatie

## Installation facile

Minimale diepte, de juiste kleur, een perfect glad oppervlak, een volledig metalen behuizing ...

Een product dat is ontworpen om naadloos in elke omgeving te integreren.

Une profondeur minimale, une couleur adéquate, une surface parfaitement lisse, un corps entièrement métallique...

Un produit conçu pour s'intégrer à la perfection dans chaque environnement.

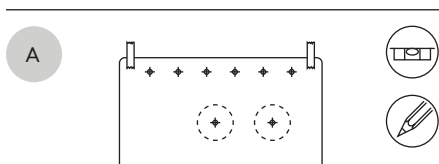
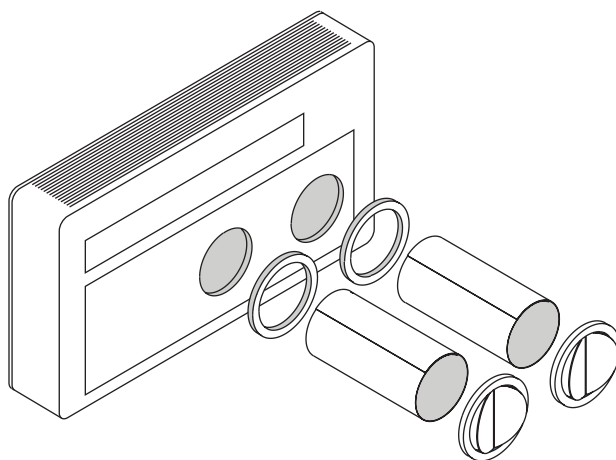

Kleef het sjabloon op de muur en markeer de posities om de schroeven en gaten te centreren.

Collez le gabarit sur le mur et marquez les positions des vis et des trous de centrage.

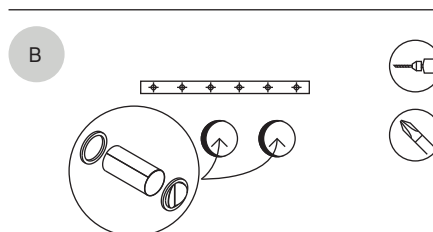

Bevestig de bevestigingshaak aan de muur en installeer de buitenroosters, de beschermende plastic hulzen en de binnenflenzen in de gaten.

Fixez le support au mur et installez l'appareil, les grilles externes, les manchons de protection en plastique et les brides intérieures dans les trous.

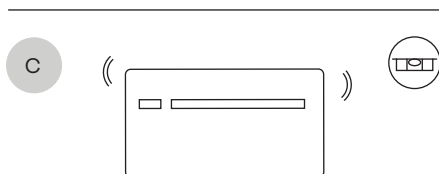

Monteer de unit op de muurhaak en controleer de juiste uitlijning.

Montez l'appareil sur le support mural en vérifiant l'alignement correct.

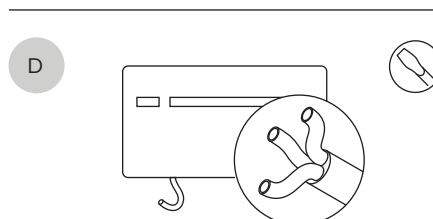

Installeer de elektrische aansluitingen en condensaatafvoer voor de werking van de pomp.

Installez les connexions électriques et l'évacuation des condensats pour que la pompe fonctionne.

1

## **VOLLEDIG VAN METAAL ENTIÈREMENT EN MÉTAL**

De behuizing van de '1.2.0' is volledig van metaal gemaakt; er worden geen plastic onderdelen meer gebruikt. De '1.2.0' is een sterk en robuust ontwerp en ziet er voortaan nog solider en degelijk uit.

Le corps du "1.2.0" est entièrement constitué de métal, toutes les parties en plastique ayant été éliminées. Résistant et robuste, le "1.2.0" se présente de cette manière encore plus solide et fiable.

2

## **AANRAAKSCHERM + WIFI-ONTVANGER AFFICHEUR À ÉCRAN TACTILE + RÉCEPTEUR WIFI**

De gebruiker kan op het brede bedieningspaneel elke werkingsparameter vlakbij het toestel selecteren en ook de communicatie via wifisignalen beheren.

Le large panneau de commande permet de sélectionner chaque paramètre de fonctionnement à bord de la machine et de gérer la communication via WIFI.

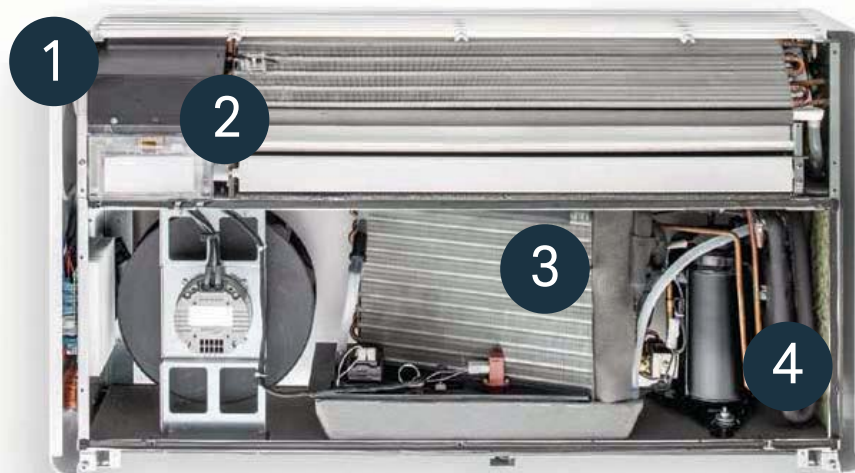

3

## **BIJZONDER EFFICIËNTE CONDENSATIE- BATTERIJ**

### **CONDENSEUR À SERPENTIN À HAUTE EFFICIENCE**

De condensatiebatterij is heel efficiënt dankzij onder meer het geïntegreerde condensaatverdampings-systeem - waarmee een nog hogere warmteproductie kan worden gehaald.

Le condenseur à serpentin est hautement efficient, avec évaporation des condensats incorporée - pour garantir un rendement encore plus exceptionnel.

4

## **HYPERCOMPACT ONTWERP DESIGN HYPER-COMPACT**

In de hypercompacte behuizing zit alles wat u nodig hebt voor de perfecte werking van het product. Die behuizing is het resultaat van zeer zorgvuldig ontwerp- en ontwikkelingswerk met de bedoeling om de afmetingen van elke component zo compact mogelijk te houden, zodat het systeem perfect werkt.

Une carrosserie hyper-compacte comprend tout ce qui est nécessaire en vue d'un fonctionnement parfait, grâce à un travail de conception et d'étude minutieux, visant à réduire la taille de chaque composant, en garantissant son parfait fonctionnement.

## ..2.0 ELEC met geïntegreerde elektrische weerstand

## ..2.0 ELEC avec résistance électrique incorporée

Zoals bij elke warmtepomp dalen ook bij de '..2.0' de verwarmingsprestaties naarmate de buitentemperatuur zakt.

Soms heeft de klant een product nodig dat ook bij heel lage buitentemperaturen voldoende presteert. In de '..2.0 ELEC' is de warmtepomp ingebouwd met (en niet vervangen door) een elektrische weerstand van 1 kW, die automatisch begint te werken zodra de buitentemperatuur tot een heel laag niveau zakt of wanneer gevraagd wordt om een zeer koude omgeving snel op te warmen.

De '..2.0 ELEC' kan daardoor zelfs bij een buitentemperatuur van  $-7^{\circ}\text{C}$  een verwarmingscapaciteit van meer dan 2 kW leveren, met een energie-opname die compatibel is met de beschikbare elektrische stroom in huis.

De '..2.0 ELEC' is daardoor een volwaardig en compleet verwarmingssysteem, dat ook bij extreme weersomstandigheden uitstekend blijft werken.

Comme c'est le cas pour toutes les pompes à chaleur, pour le "..2.0" également, la puissance de chauffage diminue lorsque la température extérieure baisse. On a pourtant souvent besoin d'un produit qui puisse maintenir des prestations suffisantes, même lorsque les températures extérieures sont très basses. Dans le "..2.0 ELEC", la pompe à chaleur est incorporée (et non remplacée) par un chauffage électrique de 1 kW, qui intervient automatiquement pour les températures extérieures très basses ou pour chauffer rapidement des pièces très froides.

C'est pour cette raison que le "..2.0 ELEC" est en mesure de garantir une puissance thermique de chauffage de plus de 2 kW, même à  $-7^{\circ}\text{C}$ , avec une absorption électrique compatible avec la puissance électrique disponible dans les habitations. Le "..2.0 ELEC" devient de cette manière un véritable système de chauffage complet, même dans le cas de climats particulièrement rigoureux

### > ..2.0 ELEC

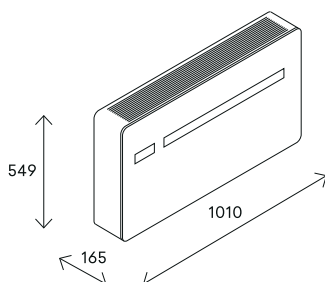
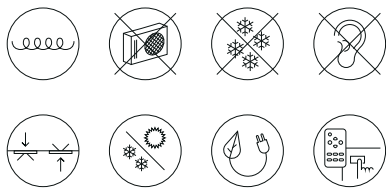

### Vergelijking warmteproductie Comparison

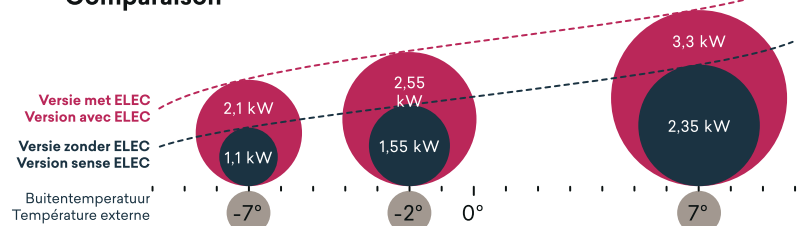

**Exploded view**  
**Vue éclatée**



# ..2.0 + FCU

## De ..2.0 met geïntegreerde ventilatorconvector

## ..2.0 avec ventilo-convecteur incorporé



### ZONDER BUITENUNIT

De buitenunit wordt vervangen door twee gaten van 162 mm.

### SANS UNITÉ EXTERNE

L'unité externe est remplacée par deux trous de 162 mm.



### DC INVERTER EN DUAL POWER

Maximaal comfort met lager verbruik en stille werking.

### DC INVERTER ET DUAL

Un maximum de confort avec une faible consommation électrique et un fonctionnement silencieux.



### EENVOUDIGE INSTALLATIE

Monoblock-unit zonder koelmiddelaansluiting tijdens de installatie.

### INSTALLATION FACILE

Unité monobloc sans connexions de réfrigérant pendant l'installation.



### AFSTANDBEDIENING MET INNOVAPP

COMMANDE À DISTANCE AVEC INNOVAPP

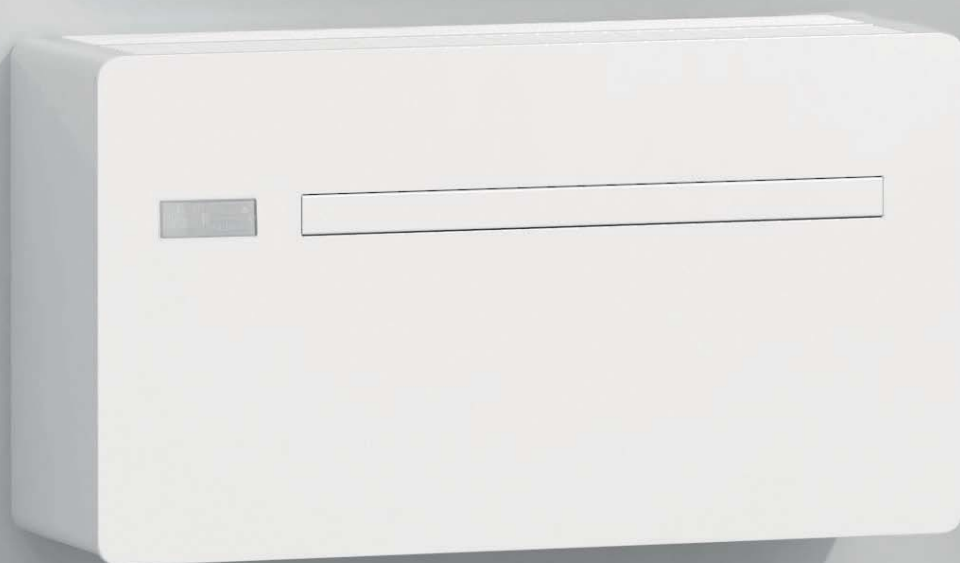



## Geschikt voor alle seizoenen

### Convient pour toutes les saisons

De ..2.0 + FCU is zowel een aircosysteem voor gebruik in de zomer en in de winter als een ventilatorconvectoren voor verwarming met warm water uit de installatie. Vervang een conventionele radiator en krijg er comfort in de zomer en de winter voor terug. De ..2.0 + FCU is bovendien makkelijk te installeren met twee gaten van 162 mm in de muur en eenvoudige aansluitingen op het bestaande verwarmingssysteem.

In de winter wordt de verwarmingsfunctie gegarandeerd door de werking van het systeem als warmtepomp. Zodra de buitentemperatuur zakt, schakelt de ..2.0 + FCU dankzij de ventilatorconvectoren automatisch om naar de warmtepompfunctie, waarmee de gewenste binnentemperatuur behouden blijft.

Bovendien kan de verwarmingsfunctie bij zeer lage buitentemperaturen uitsluitend aan de ventilatorconvectoren worden toevertrouwd.

Le ..2.0 + FCU, intègre dans un seul boîtier un climatiseur pour le fonctionnement en été et en hiver et un ventilo-convecteur pour le chauffage avec système d'eau chaude. Remplacez un radiateur classique et obtenez en retour d'un confort optimal aussi bien en été qu'en hiver. Le ..2.0 + FCU est facile à installer : deux trous de 162 mm dans le mur et des connexions simples au système de chauffage existant suffisent.

En hiver, le chauffage est garanti par le fonctionnement de la pompe à chaleur ; lorsque la température extérieure diminue, le ..2.0 + FCU complète automatiquement le fonctionnement de la pompe à chaleur en ayant recours au ventilo-convecteur, ce qui garantit le maintien de la température intérieure programmée.

En outre, en cas de températures extérieures particulièrement froides, la fonction de chauffage peut être programmée en utilisant uniquement l'eau chaude du système

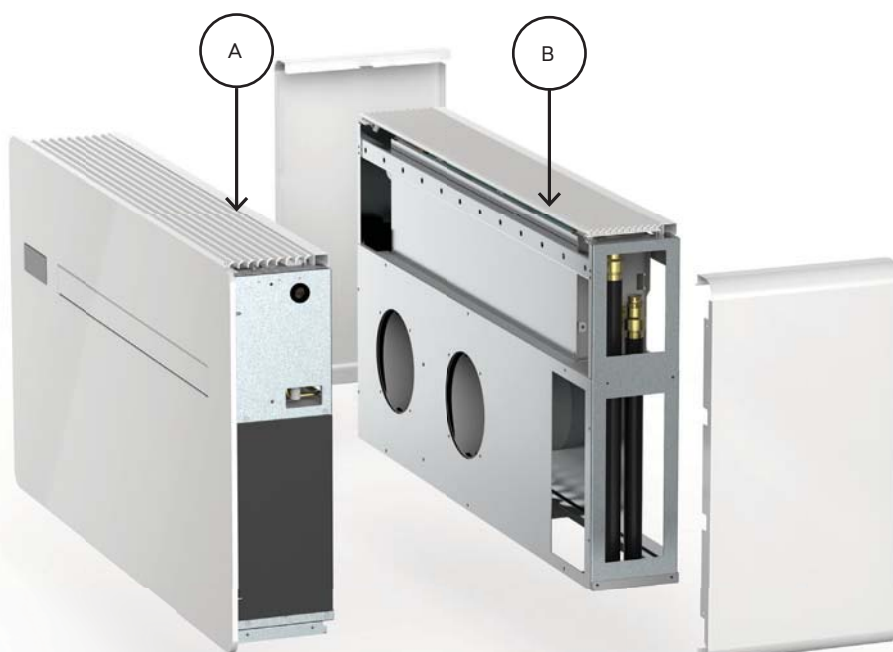

# ..2.0 VERTICAL

**De verticale versie van de ..2.0 is ideaal voor als er helemaal geen ruimte is.**

**La version verticale du..2.0 est idéale quand il n'y a pas de place du tout.**



#### ZONDER BUITENUNIT

De buitenunit wordt vervangen door twee gaten van 162 mm.

#### SANS UNITÉ EXTERNE

L'unité externe est remplacée par deux trous de 162 mm.



#### DC INVERTER EN DUAL POWER

Maximaal comfort met lager verbruik en stille werking

#### DC INVERTER ET DUAL POWER

Un maximum de confort avec une faible consommation électrique et un fonctionnement silencieux.



#### EENVOUDIGE INSTALLATIE

Monoblock-unit zonder koelmiddelaansluiting tijdens de installatie.

#### INSTALLATION FACILE

Unité monobloc sans connexions de réfrigérant pendant l'installation.



#### WIFI-AFSTANDBEDIENING

COMMANDE À DISTANCE WIFI

## Hypercompact zonder een buitenunit

### Design hyper compact sans unité externe

De verticale uitvoering van de ..2.0 is maar 500 mm breed, maar behoudt alle kenmerken van het horizontale standaardmodel.

Dit is de ideale oplossing voor ruimtes waar je geen horizontale oplossingen kunt installeren, bijvoorbeeld tussen twee ramen of in een hoek.

La version verticale du ..2.0 possède une profondeur de seulement 500 mm mais conserve toutes les caractéristiques du modèle horizontal standard.

C'est la solution idéale pour les pièces où vous ne pouvez pas installer de solutions horizontales, par exemple entre deux fenêtres ou dans un coin.

#### PLAATSING POSITIONNEMENT

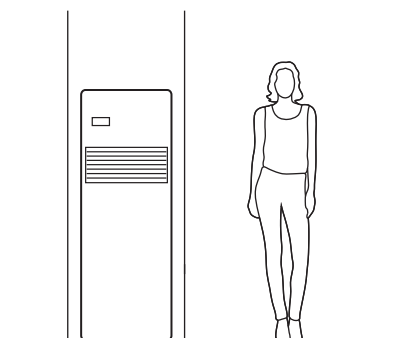

#### OPWAARTSE STROOM FLUX ASCENDANT

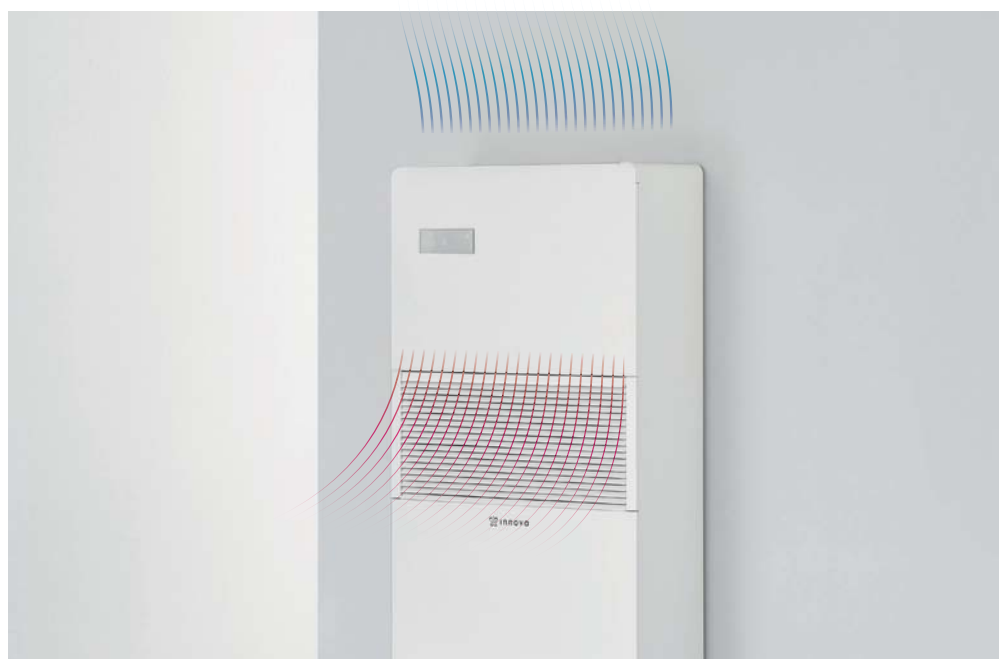

## ..3.0 condensaatvernevelaar

## ..3.0 Le nébuliseur de condensation

Het afvoeren van het condenswater dat door aircosystemen wordt voortgebracht, is soms een probleem.

Wanneer de '..2.0' in de wintermodus wordt gebruikt, wordt het condenswater via een afvoerleiding naar buiten afgevoerd.

Wanneer deze leiding moeilijk kan worden geïnstalleerd, vormt de '3.0' een betere oplossing.

In dit model wordt het condenswater dat door het aircosysteem wordt voortgebracht, dankzij een nieuw systeem met piëzo-elektrische cellen verstoven en daarna met een microventilator naar buiten afgevoerd. Voor de '3.0', die onder de '..2.0' wordt geïnstalleerd, moet een extra gat in de muur worden gemaakt.

L'Evacuation de la condensation produits par les climatiseurs est souvent un problème. Avec le "..2.0" en fonctionnement hivernal, l'opération est réalisée au moyen d'un tuyau d'évacuation qui amène les condensats à l'extérieur. Lorsque même ce tuyau est difficile à installer, la meilleure solution est le "3.0". Les condensats produits par le climatiseur sont convoyés dans "3.0" pour être atomisés grâce à un système innovateur de cellules piézoélectriques, pour être ensuite expulsés à l'extérieur au moyen d'un micro-ventilateur. Le "3.0" doit être installé en dessous du "..2.0", avec un trou de 80 mm dans le mur.

Without ..3.0

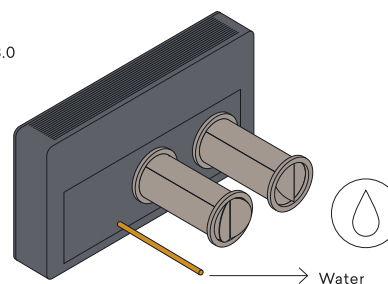

With ..3.0

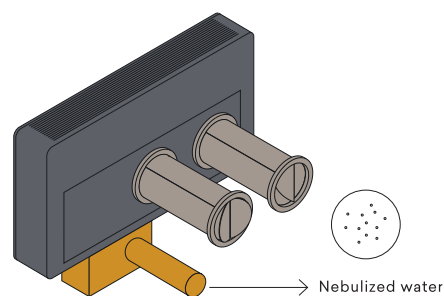

### TECHNICAL DATA

Dimensions	378 x 140 x 232 mm
Peso / Weight	4,8 kg
Atomizer Capacity	2 L/h
Colour	white RAL 9003
Inlet	16 mm hole on top cover
Outlet	80 mm hole on the back side
Consumption	Max 220 W
Power	230 V
Main components	10 cells piezoelectric atomizer Fan to discharge condensate steam 230V-48V power supply Steel Tank



TC5950015

# Zijdelingse installatiekit

## Kit installation latérale

Aircosystemen zonder buitenunit worden altijd op een buitenmuur geïnstalleerd, zodat de afgevoerde binnenlucht met de buitenlucht kan worden uitgewisseld.

In sommige gevallen is dit niet mogelijk, omdat de buitenlucht zich aan de zijkant bevindt ten opzichte van de muur waarop de machine is geïnstalleerd.

Met deze nieuwe kit, die in een muur moet worden ingebouwd, komt de luchtstroom vanaf de zijkant binnen. Zo is het mogelijk om de '..2.0' op de muur met een zijafvoer voor de lucht te installeren. Deze oplossing biedt heel wat nieuwe en onverwachte installatiemogelijkheden!

Les climatiseurs sans unité extérieure sont toujours installés sur un mur périphérique, de manière à échanger intérieur l'air avec l'extérieur. Dans certains cas, cela n'est pas possible, étant donné que l'air l'extérieur se trouve en position latérale par rapport au mur sur lequel la machine est installée.

Avec ce nouveau kit, destiné à être encastré dans le mur, le flux d'air est dévié latéralement ; de cette manière il est possible d'installer le '..2.0' sur le mur et d'avoir la sortie de l'air en position latérale. Cela garantit de nouvelles et inédites possibilités d'installation !

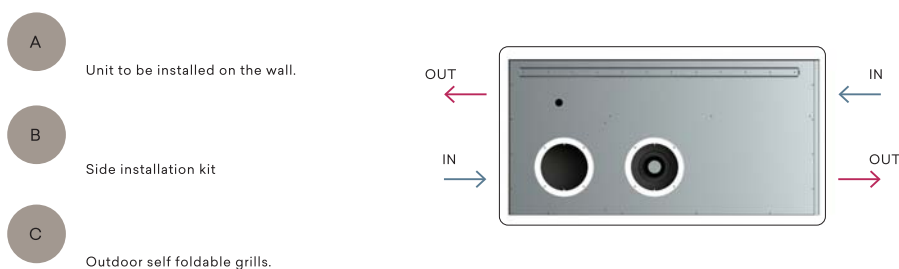

Uitblaaskit links  
Kit de sortie d'air gauche  
**TC5950042**

Uitblaaskit rechts  
Kit de sortie d'air droite  
**TC5950040**

# InnovApp

## Configureer, beheer en bedien alle INNOVA-toestellen

## Configurer, gérer et contrôler tous les appareils INNOVA

Klimaatregeling van zomer tot winter, warmtepompen en ventilatorconvectoren, ventilatie met warmterugwinning en stralingswarmtesystemen... InnovApp is de INNOVA-app om alle domotica-elementen met eenvoudige aanraking te bedienen, vanaf je smartphone of tablet, thuis of waar je ook bent.

De InnovApp-interface is eenvoudig en gebruiksvriendelijk. Maak aangepaste scenario's aan, stel verschillende temperaturen in voor elke kamer of voor elke ..2.0-ventilatorconvectoor of ventilatie met warmterugwinning en programmeer elk aspect van het comfort in je woning.

De la climatisation l'été au chauffage en d'hiver, des pompes à chaleur et ventilo-convecteurs aux VRC et systèmes radiants : InnovApp est l'application INNOVA qui permet de gérer tous les éléments de votre système domestique au moyen d'une simple touche, depuis votre smartphone ou votre tablette, de chez vous ou où que vous soyez.

L'interface InnovApp est simple et conviviale. Vous pouvez créer des scénarios personnalisés, définir des températures différentes dans chaque pièce ou pour chaque ventilo-convecteur ou VRC ..2.0, en programmant chaque détail de votre confort domestique.

## BEHEER OP AFSTAND EN LOKAAL GESTION LOCALE ET À DISTANCE

Op afstand - PC / Smartphone / Tablet  
À distance - PC / Smartphone / Tablette



Lokaal - Butler  
Locale - Butler

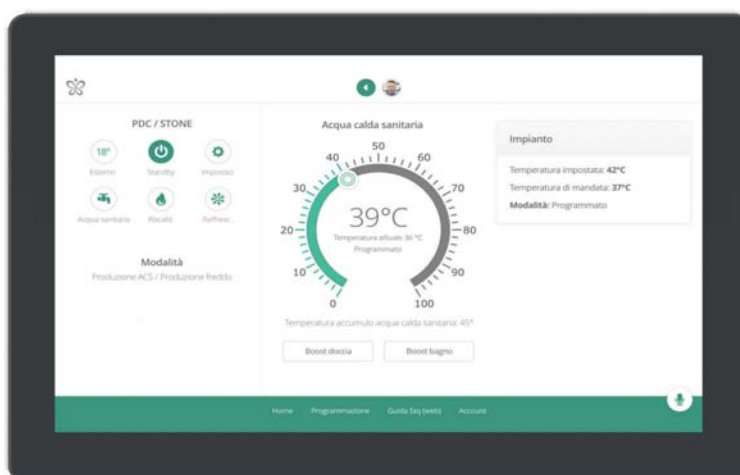

## BELANGRIJKSTE FUNCTIES

- **Toezicht en controle via lokaal netwerk of op afstand**  
Het systeem kan je beheren met een smartphone, tablet of computer
- **Persoonlijke zomer- en winterprogramma's**  
Voor elk seizoen kan je verschillende programma's instellen.
- **Drie temperatuurinstellingen op het INNOVA-ventilatorconvectornetwerk**  
Voor elke kamer of zone kan je 3 verschillende werkingstemperaturen kiezen, die je op elk moment kunt wijzigen.
- **Wekelijkse tijdprogrammering**  
In elke kamer kan je verschillende bedieningstijden instellen.
- **Netwerkinterface zoals op een computer**  
De verbinding met de webserver is dezelfde als die van een normale computer zodra het busnetwerk tussen de warmtepomp en de ventilatorconvectoren actief is.
- **Ondersteuning op afstand**  
Met jouw toestemming kan de ..2.0 automatisch inloggen op de INNOVA-cloud voor diagnose en ondersteuning wanneer dat nodig is.

## FONCTIONS PRINCIPALES

- **Supervision et contrôle par réseau local ou à distance**  
Le système peut être géré à partir d'un smartphone, d'une tablette ou d'un ordinateur.
- **Programmation personnalisée été et hiver**  
Des programmes différents peuvent être définis pour chaque saison
- **Trois niveaux de réglage de la température sur le réseau de ventilo-convecteurs INNOVA**  
Pour chaque pièce ou zone, il est possible de sélectionner 3 températures de travail différentes, qui peuvent être modifiées à tout moment.
- **Programmation horaire hebdomadaire**  
Il est possible de définir des temps de fonctionnement différents dans chaque pièce.
- **Interface réseau comme celle des PC**  
La connexion au serveur web est la même que celle d'un ordinateur conventionnel une fois que le réseau de bus entre la pompe à chaleur et les ventilo-convecteurs a été établi.
- **Assistance à distance**  
Avec votre consentement, le ..2.0 peut se connecter automatiquement au cloud INNOVA pour des diagnostics et une assistance si nécessaire.

A

### WEKELIJKSE PLANNING PROGRAMMATION HEBDOMADAIRE



B

### INSTELLINGEN VOOR WARM WATER RÉGLAGES DE L'EAU CHAUDE SANITAIRE



# Accessoire / Accessoires

## KIT VAN BUITENROOSTERS MET KLAPROOSTERS. KIT DE GRILLES EXTERNES À GRILLES PLIANTES FOURNIES.

### Omschrijving

Accessoire op aanvraag leverbaar, als alternatief voor de meegeleverde vaste klapproosters. De roosters met klapproosters zijn van plastic.

### Description

Accessoire fourni sur demande, comme alternative aux ailettes fixes. Les grilles pliantes fournies sont en plastique.

### Codes

**TC 5950059** voor ..2.0 wit met gaten van 162 mm / pour ..2.0 avec trous de 162 mm  
(enkel bij 2.0 12 HP / seulement pour 2.0 12 HP)



## REGENBESCHERMINGSKIT. KIT DE PROTECTION CONTRE LA PLUIE.

### Omschrijving

Afdekking boven de installatiegaten van de ..2.0 op muren die blootstaan aan regen en wind. Accessoire geleverd op aanvraag en toepasbaar op buitenroosters met vaste klapproosters.

De levering omvat 2 afdekkingen, één voor elk rooster. Wit RAL 9003.

### Functie

Het accessoire, dat aan de bovenkant van de roosters is aangebracht, beschermt het gat tegen slecht weer.

### Description

Cache supérieure des trous pour l'installation du ..2.0 sur des murs exposés à la pluie et au vent. Accessoire fourni sur demande et applicable sur les grilles externes à ailettes fixes.

La fourniture comprend 2 caches, un pour chaque grille. Blanc RAL 9003.

### Fonction

Cet accessoire, placé au-dessus des grilles, protège l'orifice des intempéries.

### Codes

**TC 5950060** voor ..2.0 horizontaal / verticaal en ..2.0+FCU / pour ..2.0 horizontal / vertical et ..2.0+FCU

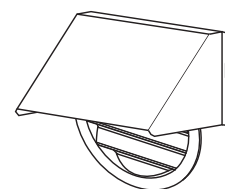

## UV C-LAMPKIT. KIT DE LAMPE UV-C.

### Omschrijving

Luchtsterilisatietoestel met UV-C-lamp (1)  
Alleen voor gebruik in combinatie met de ..2.0 12 HP in horizontale uitvoering

(1) Accessoires kunnen in de fabriek worden geïnstalleerd en getest

### Description

Dispositif de stérilisation de l'air avec lampe UV-C (1)  
À utiliser en combinaison avec le modèle horizontal ..2.0 12 HP uniquement

(1) Les accessoires peuvent être installés et testés en usine.

### Codes

**TC 5950073** voor ..2.0 horizontaal / pour ..2.0 horizontal

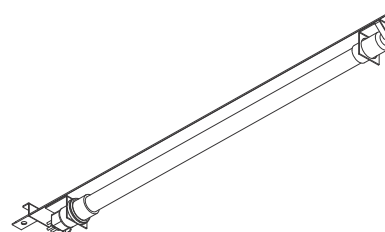



## VOORBEREIDENDE INSTALLATIEKIT. KIT DE PRÉ-INSTALLATION.

### Omschrijving

Kit bevat:

- 2 buitenroosters voor luchtinlaat en -uitlaat, inclusief veren en kettingen (A)
- Kit met 6 schroeven en deuvels (B)
- Muurbevestigingshaak (C)
- Papieren sjabloon voor boorgaten (F)
- 2 wandgemonteerde buizen (H)
- Installatiegids (N)
- Tegenflens voor binnenwand (O)

### Functie

Deze kit wordt gebruikt om de ruimte en de gaten voor te bereiden op de verdere installatie van de ..2.0. Alle onderdelen van dit accessoire worden nog altijd meegeleverd in de doos op het moment van aankoop.

### Description

Kit composé de

- 2 grilles externes pour l'entrée et la sortie d'air, y compris ressorts et chaînes (A)
- Kit de 6 vis et chevilles (B)
- Support de fixation murale (C)
- Gabarit en papier pour le perçage des trous (F)
- 2 tuyaux muraux (H)
- Manuel d'installation (N)
- Contre-bride pour paroi interne (O)

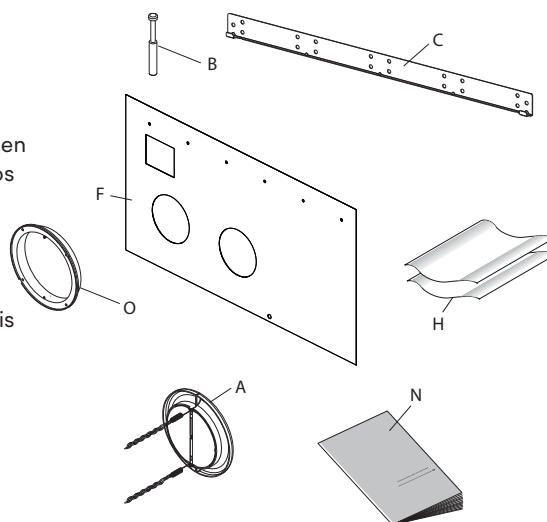

### Fonctionnalité

Ce kit est utilisé pour préparer l'espace et les trous pour l'installation future de l'appareil. Tous les composants de cet accessoire sont inclus dans la boîte au moment de l'achat.

### Codes

**TC 5950057** voor ..2.0 horizontaal met gaten van 162 mm / pour ..2.0 horizontal avec trous de 162 mm  
**TC 5950064** voor ..2.0 horizontaal met gaten van 202 mm / pour ..2.0 horizontal avec trous de 202 mm

## KIT VOOR INSTALLATIE OP GLAZEN WANDEN. KIT POUR L'INSTALLATION SUR DES PAROIS EN VERRE.

### Omschrijving

Kit consisting of:

- 1 esthetische glazen afdekking, kleur wit RAL 9003
- 2 vloerbevestigingshaken voor ..2.0
- 1 frontplint met vloerbevestigingshaken RAL 9003
- Schroeven en moeren

### Functie

Het accessoire heeft een esthetische functie bij installaties waar de achterkant van de ..2.0 zichtbaar is. Bijvoorbeeld bij plaatsing achter een vitrinekast.

### Description

Kit composé de :

- 1 cache arrière esthétique, couleur blanche RAL 9003
- 2 supports de fixation au sol pour ..2.0
- 1 cache-plinthe avant supports de fixation au sol RAL 9003
- Vis et écrous

### Fonction

L'accessoire a une fonction esthétique dans les installations où l'arrière du ..2.0 est visible. Par exemple, lorsqu'il est placé derrière une vitrine.

### Codes

**TC 5950071** for ..2.0 horizontal / pour ..2.0 horizontal  
**TC 5950072** for ..2.0 H2O / pour ..2.0 H2O

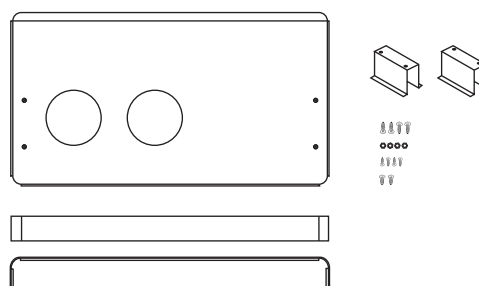

## ESTHETISCHE KIT MET AFDEKKING ONDERAAN ..2.0. KIT ESTHÉTIQUE CACHE LATÉRAL INFÉRIEUR ..2.0.

### Omschrijving

De afdekking onderaan is gemaakt van gelakt gegalvaniseerd plaatstaal in dezelfde kleur als de ..2.0.

### Functie

Het accessoire heeft een esthetische functie bij installaties waarbij het onderste deel van het toestel zichtbaar is. Bijvoorbeeld bij hoge installatie.

### Description

Le cache latéral inférieur est réalisé en tôle galvanisée peinte dans la même couleur que le ..2.0.

### Fonction

Cet accessoire a une fonction esthétique dans les installations où la partie inférieure de l'appareil est visible. Par exemple, pour une installation en hauteur.

### Codes

TC 5950020 voor ..2.0 horizontaal en H20 / pour ..2.0 horizontal et H20  
TC 5950078 voor ..2.0 MINI / pour ..2.0 MINI

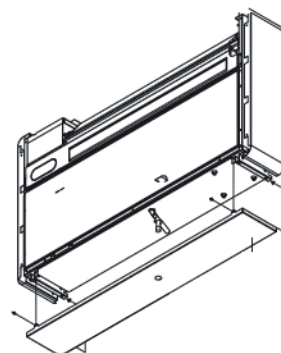

## KIT "FRISSE LUCHT" MET WARMTETERUGWINNING. KIT "AIR FRAIS" AVEC RÉCUPÉRATION DE CHALEUR.

### Omschrijving

Kit bevat:

- 1 "Punctuele" ventilatie met warmteterugwinning via keramische recuperator
- 1 elektriciteitsdoos, te plaatsen in de ..2.0

### Functie

Met de kit integreer je de ventilatie met warmteterugwinning in de airconditioning, waardoor alles in één enkele ruimte wordt ondergebracht. De vernieuwde luchtstroom is 24 m<sup>3</sup>/h met wisselende stroom.

### Description

Kit composé de :

- 1 VRC "ponctuel" avec récupérateur en céramique
- 1 boîtier électrique à placer à l'intérieur du ..2.0

### Fonction

Le kit permet d'intégrer la ventilation à récupération de chaleur dans la climatisation, en réduisant le tout à un seul espace. Le débit de renouvellement de l'air est de 24 m<sup>3</sup>/h avec flux alterné.

### Codes

TC 5950081 voor ..2.0 horizontaal / pour ..2.0 horizontal

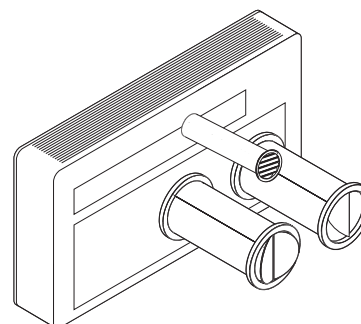

# Elektronische regelaars voor ..2.0

## Contrôleurs électroniques pour ..2.0

### AANRAAKSCHERM. ÉCRAN TACTILE.

Wordt standaard meegeleverd  
Fourni de série intégré.

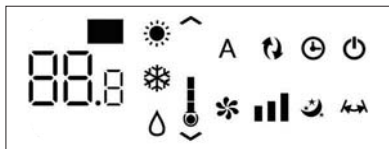

#### Interface:

- Aanraakinterface
- Modulatie ventilatorsnelheid

- Ⓜ Wifiverbinding bij uitvoeringen met DC-Inverter

#### Functie:

Alle modusinstellingen, temperatuur en speciale functies

Verschillende werkingsmodi: alleenkoelen, alleen ontvochtigen, alleen ventileren, alleen verwarmen

#### Interface:

- Interface tactile
- Modulation de la vitesse du ventilateur

- Ⓜ WiFi connection in DC Inverter versions

#### Fonction :

Tous les modes de réglage, de température et des fonctions spéciales

Différents modes de fonctionnement : refroidissement uniquement, déshumidification uniquement, ventilation uniquement, chauffage uniquement.

### AFSTANDSBEDIENING COMMANDE À DISTANCE.

Standaard meegeleverd.  
Fournie de série.

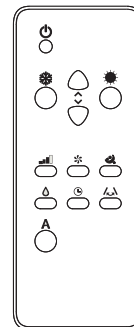

- Mogelijkheid om de richting van de luchtstroom te regelen
- Nachtcomforttoets
- Ventilatorsnelheidsregeling
- Timerfunctie

- Possibilité de contrôler la direction du flux d'air
- Touche confort nocturne
- Contrôle de la vitesse du ventilateur
- Réglage de la fonction minuterie

### SMART TOUCH-WANDBEDIENING. COMMANDE MURALE SMART TOUCH.

- Aanraakinterface
- Modulatie ventilatorsnelheid
- Kabellengte 8 m
- Geïntegreerd wifi



Ⓜ cod:  
ECA0311I

Vereenvoudigde besturing met basisfuncties voor bediening en instellingen

- Seizoensinstellingen
- Temperatuurinstelpunt
- Ventilatiesnelheid

**N.B.** Niet beschikbaar voor 2.0+FCU en met 3.0 optie

- Interface tactile
- Modulation de la vitesse du ventilateur
- Longueur du câble 8 m
- Wifi intégré



Ⓜ cod:  
ECB0311I

Contrôle simplifié avec commandes de base et fonctions de réglage de l'appareil

- Réglage saisonnier
- Point de consigne de la température
- Vitesse du ventilateur

**N.B.** Non disponible pour 2.0+FCU et avec l'option 3.0

# Technische fiches

## Fiches techniques

		..2.0	..2.0 MINI	..2.0	..2.0 ELEC	..2.0 VERTICAL	..2.0	
Modellen Modèle	u.m.	8 HP	9 HP	12 HP		15 HP		
		TC 5950018	TC 5950030	TC 5950012	TC 5950013	TC 5950014	TC 5950035	
<b>Koelprestaties (A 35 °C; A 27 °C)</b> <b>Performance de refroidissement (A 35 °C; A 27 °C)</b>								
Maximaal koelvermogen Dual Power Capacité max. de refroidissement Dual Power	(1)	kW	-	2,35	3,10	3,10	3,11	3,50
Nominaal koelvermogen Puissance frigorifique nominale	(1)	kW	1,65	1,73	2,35	2,35	2,35	2,87
Minimaal koelvermogen Capacité min. de refroidissement	(1)	kW	-	0,70	0,92	0,92	0,92	1,40
Ontvochtigingsvermogen Capacité de déshumidification		L/24h	0,7	0,7	0,9	0,9	0,9	1,2
Totaal ingangsvermogen Puissance d'entrée totale		kW	0,58	0,57	0,73	0,73	0,85	1,04
EER			2,84	3,01	3,22	3,22	2,75	2,74
Energie-efficiëntieklasse Classe d'efficacité énergétique	(2)		A	A	A+	A+	A	A
<b>Verwarmingsprestaties (A 7 °C; A 20 °C)</b> <b>Performance thermique (A 7 °C; A 20 °C)</b>								
Maximale warmteafgifte Dual Power Puissance thermique maximale Dual Power	(3)	kW	-	2,40	3,05	3,05	3,05	3,50
Nominaal warmtevermogen Puissance thermique nominale	(3)	kW	1,70	1,71	2,36	2,36	2,36	2,75
Puissance supplémentaire du chauffage électrique Électrische verwarmers extra vermogen		kW	-	-	-	1	-	-
Minimale warmteafgifte Puissance thermique minimale	(3)	kW	-	0,75	0,79	0,79	0,79	1,35
Totaal geabsorbeerd vermogen Puissance totale absorbée	(3)	kW	0,55	0,54	0,72	0,72	0,75	0,88
COP			3,12	3,15	3,28	3,28	3,15	3,12
Energieklasse Classe énergétique			A					
<b>Elektrische data</b> <b>Données électriques</b>								
Totaal ingangsvermogen Puissance d'entrée totale		kW	0,69	0,90	1,06	1,96	1,06	1,45
Maximaal geabsorbeerde stroom Courant maximum absorbé		A	3,00	3,90	4,80	4,80	4,80	6,30
Spanning Tension		V/F/Hz	230-1-50	230-1-50	230-1-50	230-1-50	230-1-50	230-1-50
<b>Algemene kenmerken</b> <b>Caractéristiques générales</b>								
Ventilatiesnelheid binnen/buiten Vitesse de ventilation interne/externe		Nr.	3	3	3	3	3	3
Luchtstroom bij maximale ventilatorsnelheid intern/extern Débit d'air à la vitesse maximale du ventilateur interne/externe		m³/h	360/430	360/430	400/480	400/480	400/480	450/550
Luchtstroom bij gemiddelde ventilatorsnelheid intern/extern Débit d'air à la vitesse moyenne du ventilateur interne/externe		m³/h	300/360	300/360	320/390	320/390	320/390	350/460
Luchtstroom bij minimale ventilatorsnelheid intern/extern Débit d'air à la vitesse minimale du ventilateur interne/externe		m³/h	240/320	240/320	270/340	270/340	270/340	300/400
Type compressor Type de compresseur			Schroef- compressor Rotatif	Schroef- compressor Rotatif DC Inverter	Schroef- compressor Rotatif DC Inverte	Schroef- compressor Rotatif DC Inverte	Schroef- compressor Rotatif DC Inverte	Schroef- compressor Rotatif DC Inverte
<b>Geluidsdata</b> <b>Données sonores</b>								
Nominale geluidsdruk Pression sonore nominale	(4)	dB(A)	38	39	41	41	41	43
Minimale geluidsdruk Pression sonore minimale	(4)	dB(A)	29	27	27	27	27	29

		..2.0	..2.0 MINI	..2.0	..2.0 ELEC	..2.0 VERTICAL	..2.0
Modellen Modèle	u.m.	8 HP	9 HP	12 HP			15 HP
		TC 5950018	TC 5950030	TC 5950012	TC 5950013	TC 5950014	TC 5950035
<b>Aansluitingen voor koeling</b> <b>Connexions frigorifiques</b>							
<b>Koelmiddel</b> <b>Réfrigérant</b>		R410a	R290	R410a	R410a	R410a	R32
<b>Product dimensions and weight</b> <b>Dimensions et poids du produit</b>							
Totale breedte Largeur totale	mm	1010	810	1010	1010	500	1010
Totale hoogte Hauteur totale	mm	549	549	549	549	1398	549
Totale diepte Profondeur totale	mm	165	165	165	165	185	165
Leeggewicht Poids à vide	kg	41	38	41	41	57	41,0
Diameter wandgat Diamètre du trou mural	mm	162	162	162	162	162	202
Afstand gaten op de muur Espacement des trous sur le mur	mm	293	210	293	293	293	293
<b>Totale warmtecapaciteit FCU</b> <b>Capacité thermique totale FCU</b>							
Totale warmtecapaciteit FCU (70 °C) Capacité thermique totale FCU (70 °C)	kW	-	-	1,9	-	-	-
Waterdebiet Débit d'eau	L/h	-	-	364	-	-	-
Waterdrukverlies Perte de pression de l'eau	KPa	-	-	10	-	-	-
Hydraulische aansluitingen Connexions hydrauliques	" EK	-	-	3/4	-	-	-
Totale breedte Largeur totale	mm	-	-	1010	-	-	-
Totale hoogte Hauteur totale	mm	-	-	549	-	-	-
Totale diepte Profondeur totale	mm	-	-	308	-	-	-

- (1) Temperatuur buitenlucht 35 °C, relatieve vochtigheid 50%.  
Omgevingstemperatuur 27 °C; relatieve vochtigheid 50%.  
Prestaties volgens EN 14511
- (2) Energieclassificatie volgens de richtlijn 626/2011
- (3) Buitenluchttemperatuur 7 °C; relatieve vochtigheid 72% /  
Omgevingstemperatuur 20 °C, relatieve vochtigheid 28% /  
Prestaties volgens UNI 13141-7
- (4) Geluidsdruk aan systeemkant gemeten in semi-anechoïsche  
kamer op 2 m afstand
- (5) Watertemperatuur in/uit 30/35 °C / Kamertemperatuur 27 °C;  
relatieve vochtigheid 50% / Prestaties volgens EN 14511
- (6) Watertemperatuur in/uit 15/10 °C / Kamertemperatuur 20 °C;  
relatieve vochtigheid 28% / Prestaties volgens EN 14511

**Werkingslimieten:**

Min. koeltemperatuur Omgevingstemperatuur 18 °C /  
Buitentemperatuur -5 °C  
Max. koeltemperatuur Omgevingstemperatuur 32 °C /  
Buitentemperatuur 43 °C  
Min. verwarmingstemperatuur Omgevingstemperatuur 5 °C /  
Buitentemperatuur -10 °C  
Max. verwarmingstemperatuur Omgevingstemperatuur 25 °C  
Buitentemperatuur 18 °C

**Werkingslimieten voor ..2.0 H2O:**

Min. verwarmingsbrontemperatuur 10 °C met min. uitgangstemperatuur 7 °C  
Max. brontemperatuur in verwarmingsmodus 25 °C  
Min. brontemperatuur in koelmodus 20 °C Max. brontemperatuur in  
koelmodus 40 °C

- (1) Température de l'air extérieur 35 °C, humidité relative 50 %.  
Température ambiante 27 °C, humidité relative 50 %. Performances  
selon la norme EN 14511
- (2) Classification énergétique selon la directive 626/2011
- (3) Température de l'air extérieur 7 °C; humidité relative 72 % /  
Température ambiante 20 °C, humidité relative 28 % / Performance  
selon la norme UNI 13141-7
- (4) Pression sonore côté système mesurée dans une chambre  
semi-anechoïque à une distance de 2 m
- (5) (Température de l'eau entrée/sortie 30/35 °C / Température ambiante  
27 °C; humidité relative 50 % / Performance selon la norme EN 14511
- (6) Température de l'eau entrée/sortie 15/10 °C / Température ambiante  
20 °C; humidité relative 28 % / Performance selon la norme EN 14511

**Limites de fonctionnement :**

Température de refroidissement min. T ambiante 18 °C / T extérieure -5 °C  
Température de refroidissement max. T ambiante 32 °C / T extérieure 43 °C  
Température de chauffage min. T ambiante 5 °C / T extérieure -10 °C  
Température de chauffage max. T ambiante 25 °C / T extérieure 18 °C

**Limites de fonctionnement pour ..2.0 H2O :**

Température min. de la source de chauffage 10 °C avec température min.  
de sortie 7 °C  
Température max. de la source en mode chauffage 25 °C  
Température min. de la source en mode refroidissement 20 °C  
Température max. de la source en mode refroidissement 40 °C

# Bedienungen Contrôles





..20

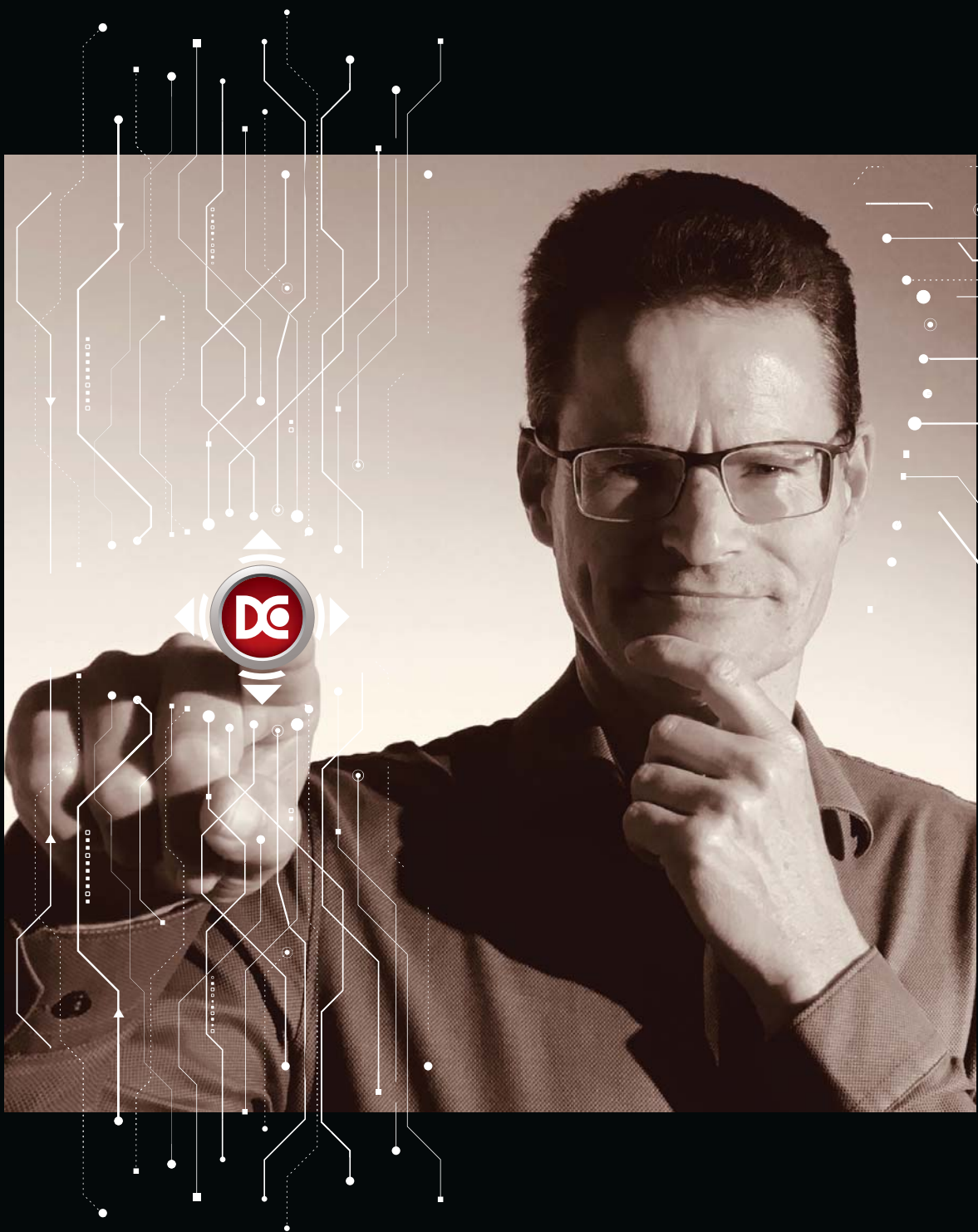



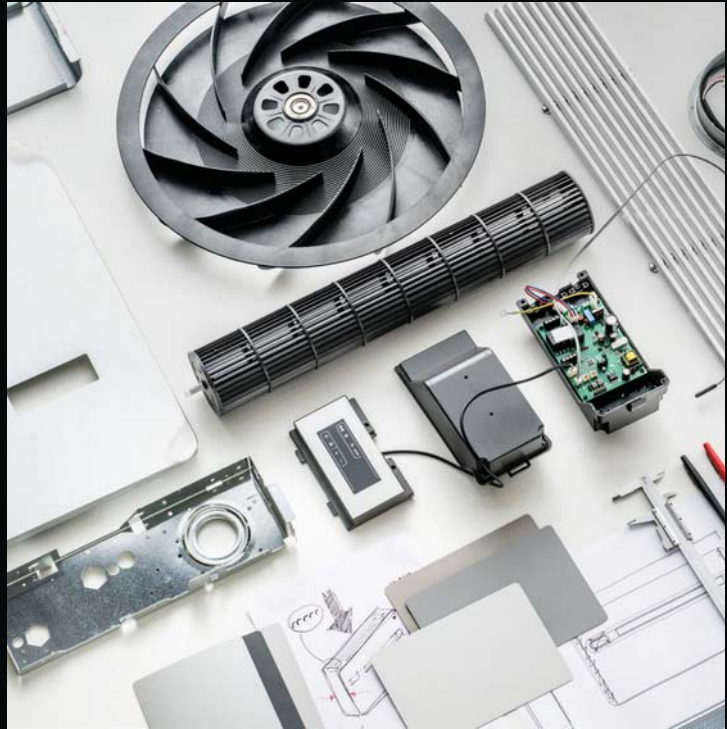

**Met onze handen zetten wij uw dromen in realiteit om.**

**De nos mains nous traduisons vos rêves en réalité.**



## ROUTINES VERANDEREN IN RITUELEN

Bij Thermo Comfort zijn we nieuwsgierig naar mensen - hoe ze leven, waar ze wonen, wat ze doen en hoe ze hun leef comfort kunnen verbeteren.

Dit is waar verborgen inzichten wachten om ontdekt te worden. We zijn niet alleen nieuwsgierig naar de functie en prestaties van onze producten, maar ook naar de emotionele rol die ze spelen in het leven van mensen. Voor ons is design geen egoïstisch doel, maar een menselijk streven om het leven beter te maken. Achter elk product zit een verhaal en dat verhaal begint bij jou. Je huis is een uitdrukking van wie je bent en hoe je leeft.

Onze passie is het creëren van betere producten die de dagelijkse routines afstemmen op rituelen. Wij begrijpen het dynamische karakter van het moderne leven. Wij leveren producten die aanpasbaar, functioneel en duurzaam zijn, maar ook menselijk.

We maken niet alleen dingen die de geboden ruimte opheffen, maar we creëren ook producten die passen bij het leven dat er omheen leeft.

Leef het leven - wij zorgen voor de details.

# TURNING ROUTINES INTO RITUALS

## TRANSFORMER LES ROUTINES EN RITUELS

A Thermo Comfort nous sommes curieux de connaître les gens - comment ils vivent, où ils vivent, ce qu'ils font et comment ils

C'est là que des connaissances cachées attendent d'être découvertes. Nous sommes curieux de connaître non seulement la fonction et les performances de nos produits, mais aussi le rôle émotionnel qu'ils jouent dans la vie des gens.

Pour nous, le design n'est pas un objectif égoïste - c'est une entreprise humaine qui vise à améliorer vie. Derrière chaque produit, il y a une histoire et cette histoire commence avec vous. Votre maison est l'expression de qui vous êtes et de la façon dont vous vivez.

Notre passion est de créer de meilleurs produits qui transforment la routine quotidienne en rituel. Nous comprenons la nature dynamique de la vie moderne. Nous fournissons des produits qui sont adaptables, fonctionnels et durables, tout en étant humains.

Nous ne nous contentons pas de fabriquer des choses qui augmentent l'espace disponible, nous créons des produits qui s'adaptent à la vie qui les entoure.

Vivez la vie - nous nous occupons des détails.

## **CREDITS**

INNOVA PRODUCT DESIGNER  
Luca Papini

INNOVA ART DIRECTION & GRAPHIC  
Federico Castelli

INNOVA PHOTOGRAPHY  
Ottavio Tomasini

CREATED BY ENGELS GROUP  
2020-02

Thermo Comfort gaat voor hechte relaties  
met zijn klanten, leveranciers en medewerkers.

Thermo Comfort préfère des relations solides  
avec ces clients, ces fournisseurs et ces employés.

**Thermo Comfort**  
Paardenmarkt 83 - 2000 Antwerpen  
[www.thermocomfort.be](http://www.thermocomfort.be)

[WWW.THERMOCOMFORT.BE](http://WWW.THERMOCOMFORT.BE)



**THERMO COMFORT**  
A DIVISION OF ENGELS GROUP

Paardenmarkt 83 - 2000 Antwerpen  
T +32 3 231 88 84 - [info@thermocomfort.be](mailto:info@thermocomfort.be)